

## EA

## Принадлежности

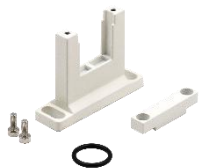

## Монтажные принадлежности

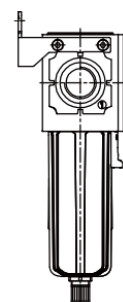
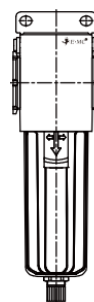
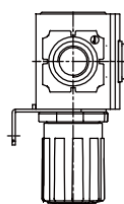
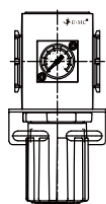
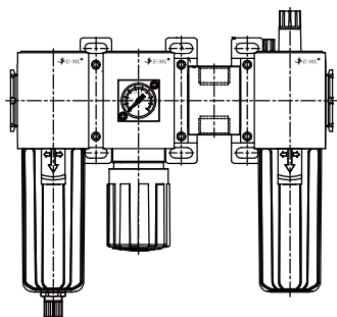

Описание	Номер для заказа	Код заказа		Подходят для	
Монтажная скоба для соединения модулей блоков подготовки воздуха	30003518	EAC20T-P01		EAC2000	EAC2010
	30002065	EAC30T-P01		EAC3000	EAC3010
	30003519	EAC40T-P01		EAC4000	EAC4010
Монтажная скоба для фильтр-регуляторов / регуляторов давления	30011543	EAC220-P01		EAW2000	EAR2000
	30011636	EAC320-P01		EAW3000	EAR3000
	30011544	EAC420-P01		EAW4000	EAR4000
Монтажная скоба для фильтров	30003520	EAC240-P01		EAF2000	EAL2000
	30003521	EAC340-P01		EAF3000	EAL3000
	30003522	EAC440-P01		EAF4000	EAL4000

## Манометры

Тип	Форма	Для серии	Диаметр шкалы, мм	Диапазон давления, МПа (бар)	Пневматическое присоединение	Номер для заказа	Код заказа	
Внешний манометр	Круглая	EA2000	26,5	0 ... 1,0 (1 ... 10)	M6	30032325	EAC-EYZ2601051B-M6	
		EA3000/4000	40			30015914	EAC-EYZ4001051B-M6	
		-	50			30015915	EYZ4001051B-06	
Встраиваемый манометр	Квадратная	EA2000	-		-	-	30032324	EAC20-FB-0102
		EA3000/4000	-				30033240	EAC30/40-FB-0102
Фланцевый манометр	Круглая	-	40		-	G1/8	30028524	EYZ40-R-U-01G
Переходная плита под внешний манометр	-	EA2000	-	-	G1/8	30028517	EAW2000-060	
		EA3000/4000	-			30028518	EAW3000-060	

EYZ4001051B-06

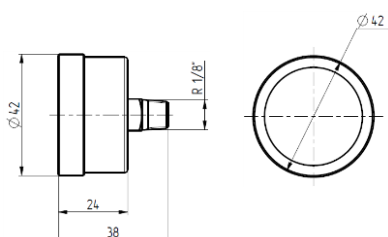

EYZ5001051B-08

