

# ESWT

## Привод бесштоковый с направляющей



1

### Характеристики



Диаметр поршня (мм)	16	20	25	32
Тип	Двустороннего действия			
Рабочая среда	Сжатый воздух (степень фильтрации 40 мкм)			
Рабочее давление	0,18...0,7 МПа			
Испытательное давление	1,0 МПа			
Рабочая температура	-20...+70°C (без замерзания)			
Скорость перемещения	50...400 мм/с			
Допуск для хода	0...250 <sup>+1,0</sup> <sub>0</sub> , 251...1 000 <sup>+1,4</sup> <sub>0</sub> , 1 001...2 000 <sup>+1,8</sup> <sub>0</sub>			
Тип демпфирования	Упругие демпфирующие кольца / Амортизаторы			
Пневматическое присоединение	M5		G1/8	

### Система обозначений

 
 
x
 
 
 
 

<b>Серия</b>	ESWT Привод бесштоковый с направляющей
<b>Диаметр поршня</b>	16 16 мм 20 20 мм 25 25 мм 32 32 мм
<b>Тип демпфирования</b>	Упоры с двух сторон B Амортизаторы с обеих сторон BS Сторона А – амортизатор, сторона В или С – упор
<b>Опрос положения</b>	Без опроса S С помощью датчиков
<b>Рабочий ход (мм)</b>	5 100 150 ... 800

Регулируемые механические упоры с двух сторон		Механические демпферы
B Амортизаторы с двух сторон		Регулируемый упор Амортизатор
BS Амортизатор сторона А, механический упор сторона В или С		Сторона В или С Регулируемый упор Сторона А Амортизатор

**Пример заказа:** Серия ESWT, диаметр поршня 20 мм, рабочий ход 500 мм, с опросом положения, с амортизаторами.  
 Код заказа: **ESWT20x500-S-B**

### Рабочий ход

Ø поршня (мм)	Стандартный ход (мм)	Максимальный ход (мм)
16	50 100 150 200 250 300 350 400 450 500	750
20	50 100 150 200 250 300 350 400 450 500 600 700 800	1 000
25	50 100 150 200 250 300 350 400 450 500 600 700 800	1 500
32	50 100 150 200 250 300 350 400 450 500 600 700 800	1 500

### Обзор периферии

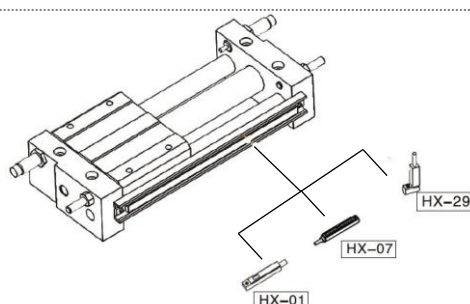

## Конструкция

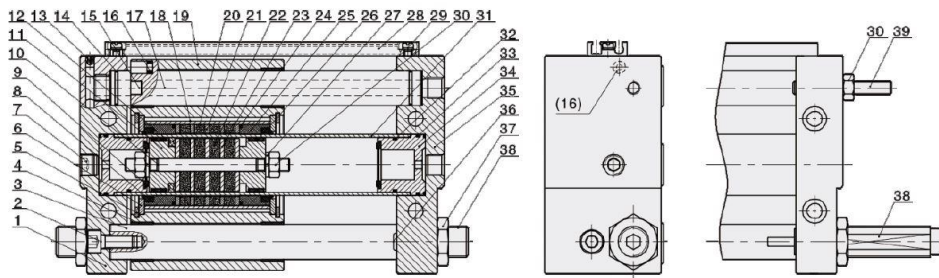

Поз.	Деталь	Материал
1	Плита В	Алюминиевый сплав
2	Фиксирующий винт	Сталь
3	Направляющая А	Сталь
4	Подшипник	Бронзо-графитовый
5	Фиксирующее кольцо	Пружинная сталь
6	Фиксирующая деталь	Алюминиевый сплав
7	Заглушка	Сталь
8	Грязесъёмное кольцо	TPU
9	Буфер	TPU
10	Соединительный штифт	Нержавеющая сталь
11	Поршень	Алюминиевый сплав
12	Уплотнение поршня	NBR
13	Шарик	Нержавеющая сталь
14	Уплотнение	NBR
15	Грязесъёмное кольцо	Нержавеющая сталь
16	Магнит	
17	Направляющая С	Сталь
18	Втулка	Алюминиевый сплав
19	Корпус каретки направляющей	Алюминиевый сплав
20	Магнит	

Поз.	Деталь	Материал
21	Соединительные вставки каретки	Сталь
22	Магнит	
23	Соединительные вставки поршня	Сталь
24	Уплотнение	NBR
25	Направляющее кольцо	PTFE
26	Направляющее кольцо	PTFE
27	Пружинная шайба	Сталь
28	Монтажная рейка для датчиков	Алюминиевый сплав
29	Винт	Сталь
30	Гайка шестигранная	Сталь
31	Колба	Нержавеющая сталь
32	Уплотнение	NBR
33	Уплотнение	NBR
34	Крышка привода	Алюминиевый сплав
35	Плита А	Алюминиевый сплав
36	Механический демпфер	TPU
37	Гайка шестигранная	Сталь
38	Амортизатор	
39	Регулируемый упор	Сталь

## Амортизаторы

1. Амортизаторы являются изнашиваемой деталью. Если способность поглощать энергию удара уменьшается, амортизатор необходимо заменить. Нужные амортизаторы указаны в таблице соответствия.
2. Никогда не крутите винт в задней части амортизатора, он НЕ является регулировочным. Это может привести к утечке масла.
3. При установке амортизаторов всегда соблюдайте указанные моменты затяжки.



Привод	ESWT16	ESWT20	ESWT25	ESWT32
Амортизатор	AC0806-WY	AC1008-WY	AC1416-WY	AC2030-WY
Момент затяжки (Нм)	1,67	3,14	10,8	10,8

## Датчики положения

1. Датчики могут использоваться только на приводах с магнитом. Для установки датчиков предусмотрена специальная монтажная рейка, на которой имеются Т-паз и С-паз.
2. По умолчанию магнит стоит у С-паза, для установки датчика в Т-паз рейку нужно перевернуть. Рейку также можно переставить на другую сторону привода.

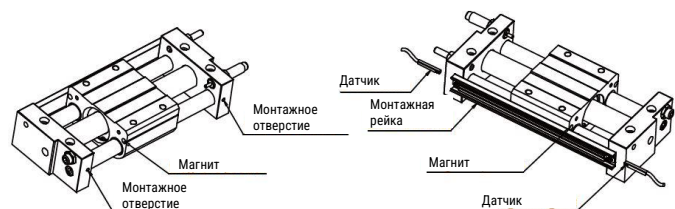

С-паз для установки НХ-07

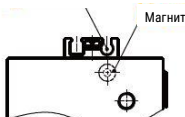

Положение рейки для датчиков по умолчанию с С-пазом

Т-паз для установки НХ-01

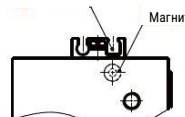

Для использования Т-паза необходимо перевернуть рейку

Привод	ESWT16-S	ESWT20-S	ESWT25-S	ESWT32-S
Датчик положения	НХ-01, НХ-07, НХ-29			

## Конструкция

### Подвод воздуха с одной стороны

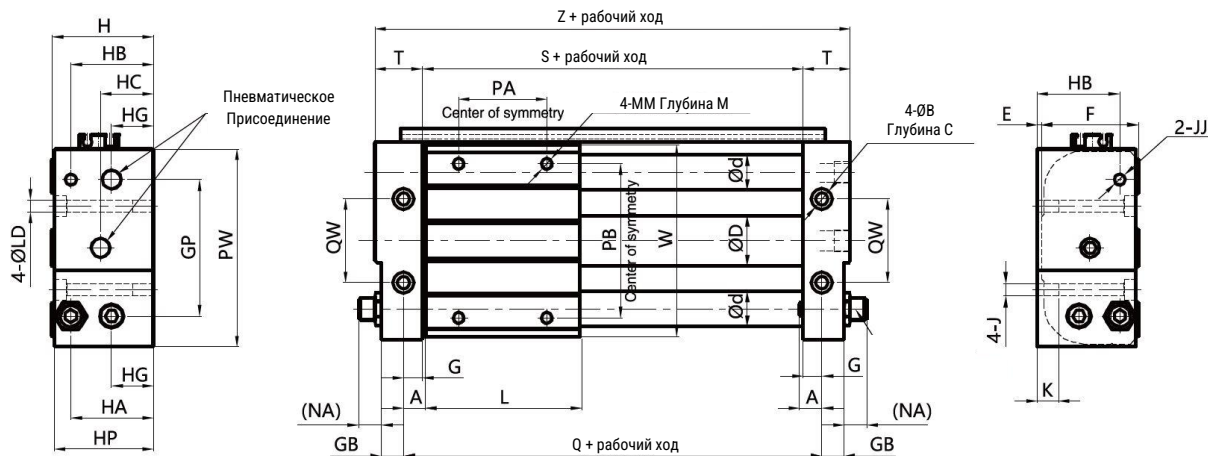

### Регулируемые механические демпфирующие упоры

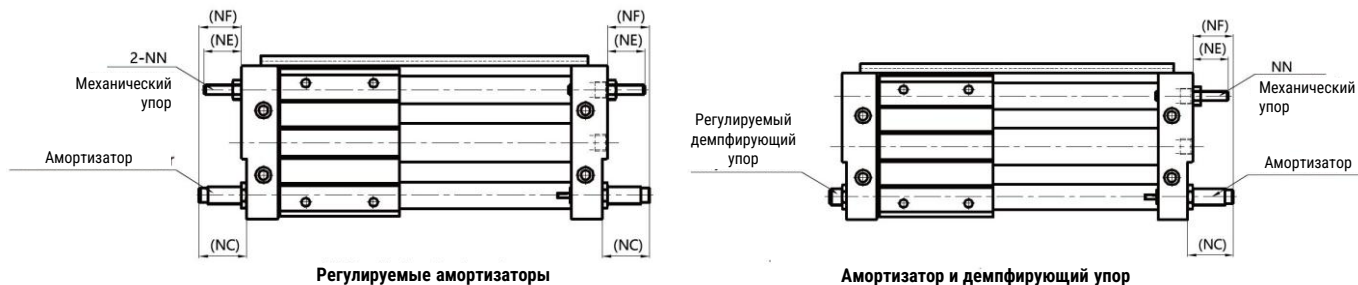

### Подвод воздуха с двух сторон

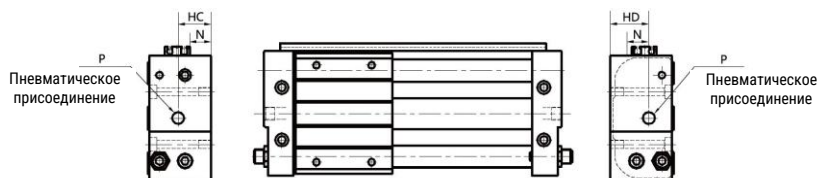

### Регулировка хода

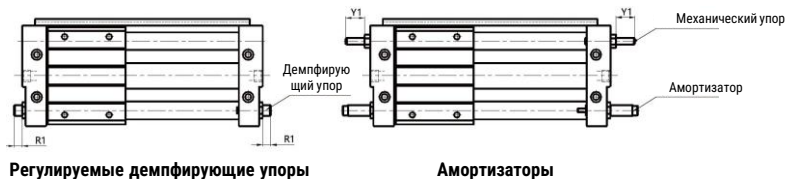

Ø поршня	A	B	C	D	d	E	F	G	GB	GP	H	HA	HB	HC	HD	HG	HP
16	7,5	9,5	5,5	18	12	2	38	6,5	8,5	52	40	29,5	29,5	20,5	20,5	15	39
20	10	9,5	5,5	22,8	16	2	44	8,5	10	62	46	37,5	37,5	24	28	19	45
25	10	11	6,5	27,8	16	2	52	8,5	10	70	54	40,5	40,5	27,5	31,5	21,5	53
32	12,5	14	9	35	20	2	64	9,5	11	86	66	50	50	33	37	26	64

Ø поршня	J	JJ	K	L	LD	M	MM	N	NA	NC	NE	NF	NN	P	PA	PB
16	M6	M6	9,5	60	5,5	8	M5	10,5	11,5	25,3	26,5	22,8	M6	M5	30	50
20	M6	M6	9,5	70	5,5	10	M6	15,6	10,5	27,7	22	24,7	M6	G1/8	40	70
25	M8	M6	10	70	7	10	M6	19,6	14	47,7	22	44,7	M6	G1/8	40	70
32	M10	M6	15	85	8,5	12	M8	25,6	14	50,5	17,5	46,5	M6	G1/8	40	75

Ø поршня	PW	Q	QW	RQ	Регулировка хода (с двух сторон R1x2)	S	T	UU	Y1	Регулировка хода (с двух сторон Y1x2)	Z
16	76	75	30	8,5	17	62	17,5	M8X1	21,5	43	97
20	90	90	38	7,5	15	73	21,5	M10X1	17	34	116
25	99	90	42	9	18	73	21,5	M14X1,5	17	34	116
32	119	110	50	7	14	91	24,5	M20X1,5	12,5	25	140