

RV

Распределитель NAMUR с электромагнитным управлением (3/2)

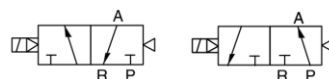

2

Система обозначений

Серия RV	Кабель
Пневматические каналы 3 3-хлинейный	Кабель 0,3 м
Функция распределителя 2 2-х позиционный	0,6М Кабель 0,6 м
Размер 2 Размер 2	1М Кабель 1,0 м
Управление 1 Моностабильный	Электромагнитная катушка
Нормальное положение Н Нормально закрытый	С катушкой
Пневматическое присоединение 08 Резьба G1/4	WX Без катушки
Тип возврата Q Пневматическая пружина	Электрический разъём
Тип возврата M Стыковая поверхность NAMUR	Коричневый полупрозрачный
	J Полупрозрачный
	B Черный
	Электрическое подключение
	Разъём DIN 43650 тип C
	L Вставной разъём
	F Заделанные провода
	K Водонепроницаемый разъём DIN 43650 тип C
	Напряжение
	E1 110 В переменного тока
	E2 220 В переменного тока
	E4 24 В постоянного тока
	E5 12 В постоянного тока
	E6 36 В переменного тока
	E7 24 В переменного тока
	E8 110 В постоянного тока
	E9 48 В постоянного тока
	E10 36 В постоянного тока

1 Данная опция только для подключения со вставным разъёмом

2 Черный цвет доступен только для водонепроницаемого разъёма

Пример заказа: Распределитель NAMUR, 24 В постоянного тока, размер 2, 3/2, моностабильный, присоединение G1/4, DIN разъём.
Код заказа: : **RV3221-08QME4**

Расходные характеристики

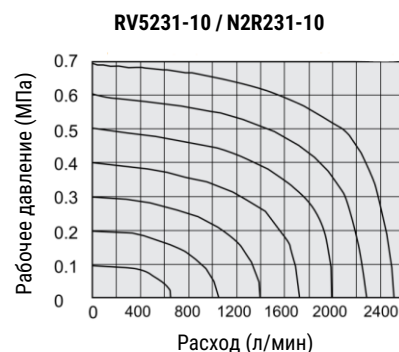
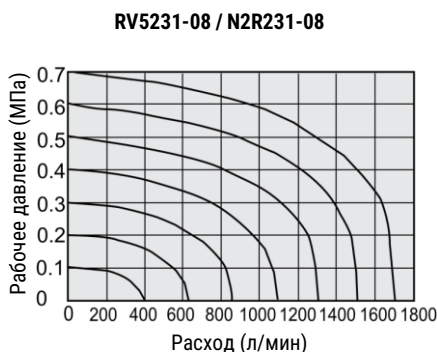
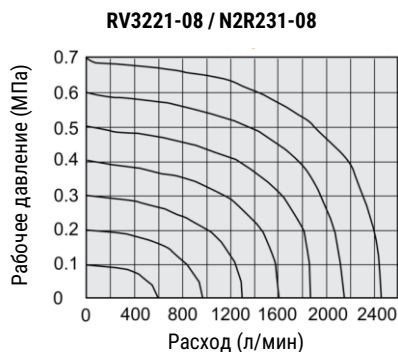

Конструкция

Нормально закрытый

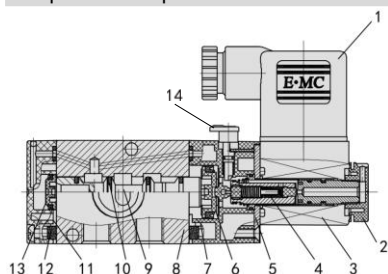

Нормально открытый

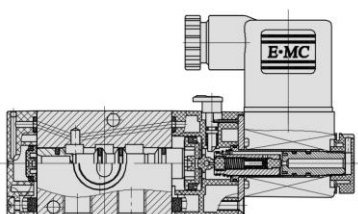

Поз.	Деталь	Материал
1	Разъём	Полимер
2	Гайка	Армированный полимер
3	Катушка	
4	Золотник пилотного клапана	Сталь + медь
5	Пластина	Углеродистая сталь
6	Поршень	Полимер
7	Седло пилотного клапана	Полимер
8	Корпус распределителя	Алюминиевый сплав
9	Золотник распределителя	Алюминиевый сплав
10	Уплотнительное кольцо	NBR
11	Задняя крышка	Полимер
12	Фильтр	Синтетический материал
13	Поршень	Полимер
14	Ручной дублёр	Полимер

Основные размеры

DIN разъём

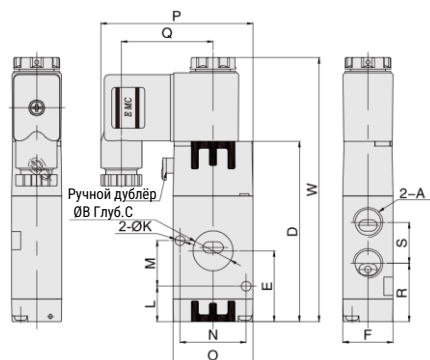

Кабель

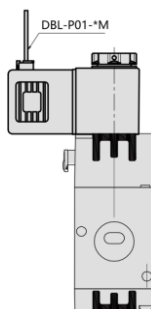

Провода с открытым концом

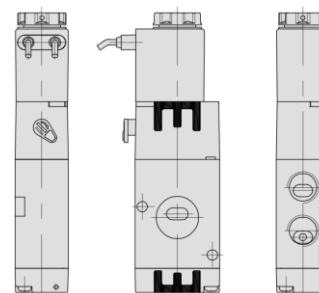

Модель	A	B	C	D	E	F	K	L	M	N	O	P	Q	R	S	W	W1
RV3221-08QM	G1/4	17,6	1,5	79	31	22	4,3	15,5	20	29	35	66,7	40,2	25,5	18	115,7	166,4
RV3231-08QM	G1/4	19,6	1,5	97,6	42,1	27	5,2	18,1	24	32	40	69,2	40,2	31,1	21	134,3	185,4
RV3231-10QM	G3/8	19,6	1,5	97,6	42,1	27	5,2	18,1	24	32	40	69,2	40,2	30,1	23	134,3	185,4

Примечание: Размеры распределителей с энергоэффективной катушкой совпадают

Система обозначений

[] - [] - [] - []									
Серия					Кабель				
N Энергоэффективный					Кабель 0,3 м				
					0,6М Кабель 0,6 м				
					1М Кабель 1,0 м				
Размер					Электромагнитная катушка				
2 Размер 2					С катушкой				
3 Размер 3					WX Без катушки				
Конструкция					Электрический разъём				
R Энергоэффективная катушка					Коричневый полупрозрачный				
					J Полупрозрачный				
					B Черный				
Функция распределителя					Электрическое подключение				
2 2-х позиционный					Разъём DIN 43650 тип В/тип С				
3 3-х позиционный					L Вставной разъем				
					F Заделанные провода				
					K Водонепроницаемый разъём DIN 43650 тип С				
Пневматические каналы					Напряжение				
5 5-линейный					E1 110 В перем. тока				
					E2 220 В перем. тока				
					E4 24 В пост. тока				
Управление					Тип корпуса				
1 Моностабильный					M Стыковая поверхность NAMUR				
2 Бистабильный									
Центральная позиция					Тип возврата				
C Закрытый центр					Q Пневматическая пружина				
P Под давлением									
E На выхлоп									
Пневматическое присоединение									
06 Резьба G1/8									
08 Резьба G1/4									
10 Резьба G3/8									

1 Только для 5/3 распределителей.

2 Для размера 1 доступно только 24 В пост. тока.

3 Водонепроницаемый DIN разъём только для размеров 2, 3, 4.

4 Черный цвет доступен только для водонепроницаемого разъёма.

5 Только для подключения со вставным разъёмом и заделанными проводами.

Пример заказа: Распределитель NAMUR, размер 2, 5/2, моностабильный, присоединение G1/8, напряжение 24 В пост. тока, DIN разъём.
Код заказа: **N2R251-06QME4**

Характеристики

Модель		RV5...2...-06 N2R...-06	RV5...2...-08 N2R...-08	RV5...3...-08 N3R...-08	RV5...3...-10 N3R...-10
Размер		2		3	
Пневматическое присоединение	Питание	G1/8	G1/4	G1/4	G3/8
	Выхлоп	G1/8	G1/8	G1/4	G1/4
	Выходы	NAMUR			
Номинальный расход, л/мин	5/2	770	870	1 400	1 650
	5/3	650	660	980	980
Рабочая среда		Фильтрованный сжатый воздух (40 мкм)			
Питание пилота		Внутреннее			
Тип возврата		Пневматический			
Рабочее давление, МПа		0,15 ... 0,8			
Испытательное давление, МПа		1,2			
Рабочая температура, °С		-20 ... +70 (без замерзания)			
Диапазон напряжения, %		-15 ... +10			
	24 В DC	0,7 Вт			
Потребляемая мощность серия N	220 В AC	0,9 ВА			
	110 В AC	1,4 ВА			
Потребляемая мощность серия RV	DC	3 Вт			
	AC	4 ВА			
Класс изоляции		F			
Степень защиты		IP65 (DIN40050)			
Максимальная частота	5/2	5 циклов/с			
	5/3	3 цикла/с			
Время включения		<0,05 с			
Электрический разъём		Разъём DIN 43650 тип C			
Вес, г	5/2 моност.	208		300	
	5/2 бист.	306		409	
	5/3	349		459	

Конструкция

Моностабильный распределитель

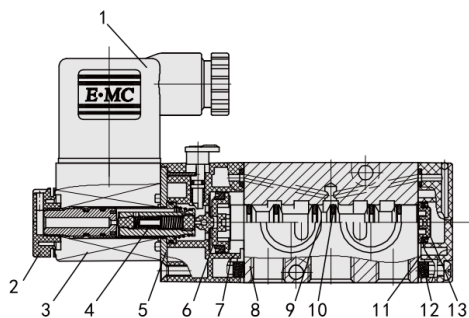

Бистабильный распределитель

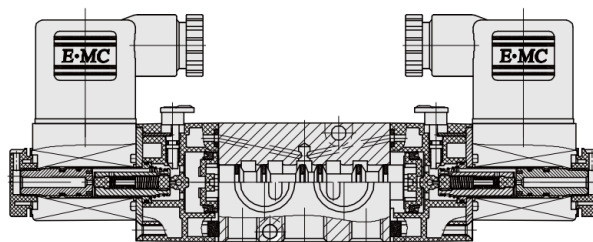

5/3 распределитель

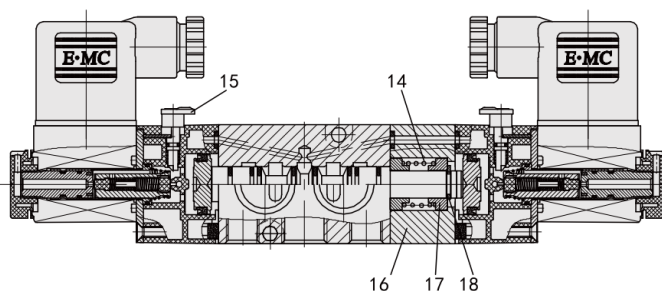

Поз.	Деталь	Материал
1	Разъём	Полимер
2	Гайка	Армированный полимер
3	Электромагнитная катушка	
4	Золотник пилотного клапана	Сталь + медь
5	Пластина	Углеродистая сталь
6	Поршень	Полимер
7	Седло пилотного клапана	Полимер
8	Корпус распределителя	Алюминиевый сплав
9	Золотник распределителя	Алюминиевый сплав
10	Уплотнительное кольцо	NBR
11	Задняя крышка	Полимер
12	Фильтр	Синтетический материал
13	Поршень	Полимер
14	Пружина	Нержавеющая сталь
15	Ручной дублер	Полимер
16	Вставка корпуса	Алюминиевый сплав
17	Держатель пружины	Алюминиевый сплав
18	Кольцо	Сталь

Расходные характеристики

RV5221-06 / N2R251-06

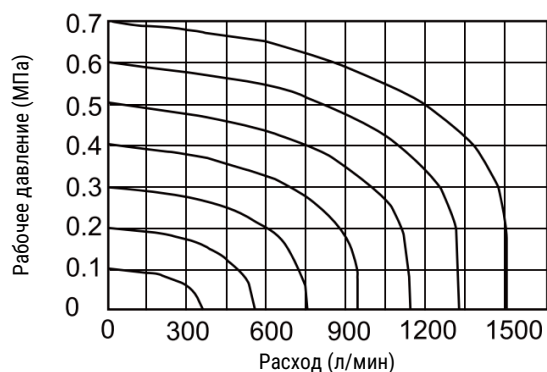

RV5221-08 / N2R251-08

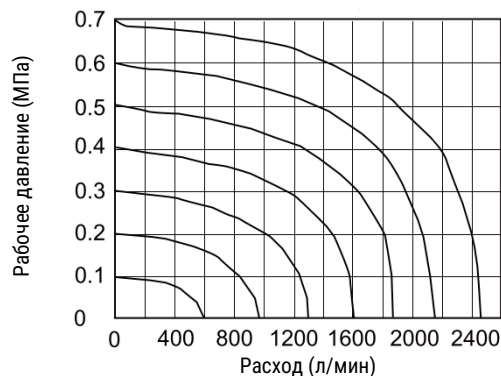

RV5231-08 / N3R251-08

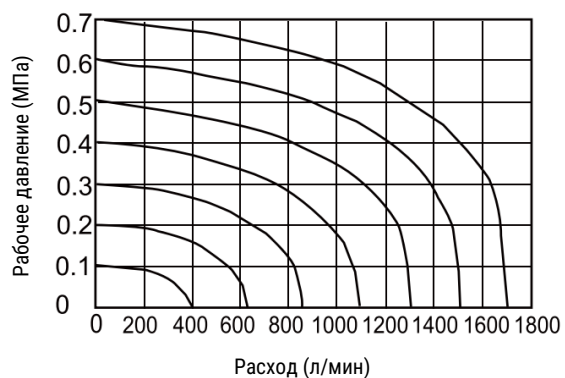

RV5231-10 / N3R251-10

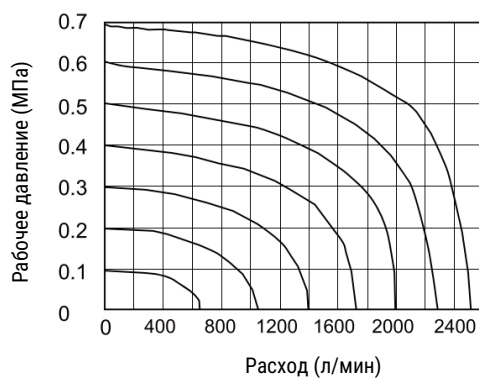

Основные размеры

Моностабильный распределитель

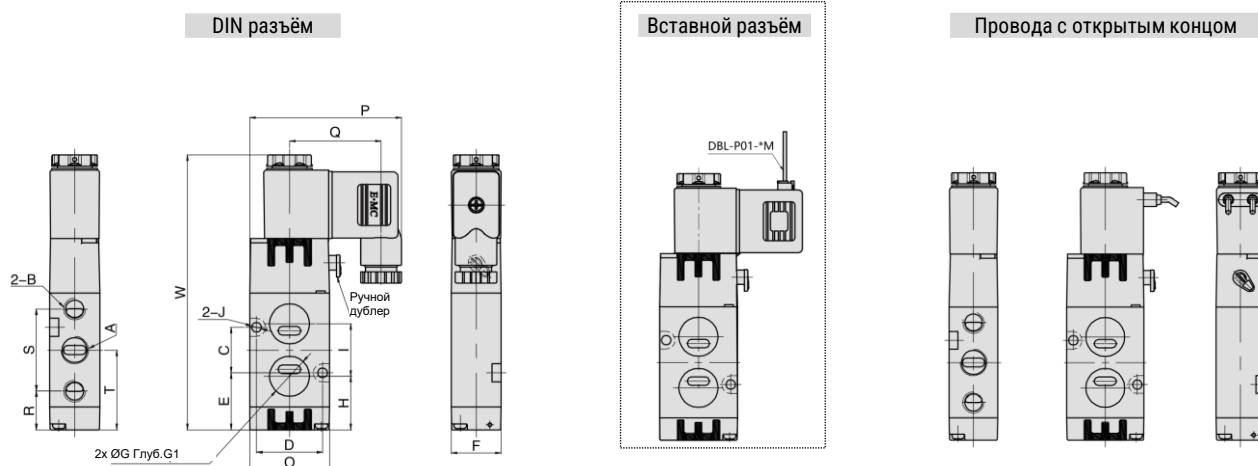

Модель	A	B	C	D	E	F	G	G1	H	I	J	O	P	Q	R	S	T	W
RV5221-08QM	G1/4	G1/8	20	29	25	22	17,6	1,5	23,5	23	4,3	35	66,7	40,2	17	36	35	120,7
RV5231-08QM	G1/4	G1/4	24	32	32,1	27	19,6	1,5	32,1	24	5,2	40	69,2	40,2	21,6	45	44,1	139,3
RV5231-10QM	G3/8	G1/4	24	32	32,1	27	19,6	1,5	32,1	24	5,2	40	69,2	40,2	21,6	45	44,1	139,3

Примечание: Размеры распределителей с энергоэффективной катушкой совпадают

Бистабильный распределитель

DIN разъём

Заделанные провода

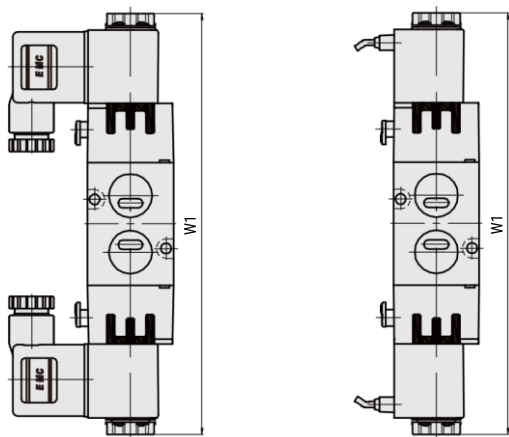

Модель	W1
RV5222-08M	171,4
RV5232-08M	190,4
RV5232-10M	190,4

Данные для заказа – 3/2 распределители RV Namur

Внимание! При заказе распределителей с комплекте с электромагнитными катушками, замена катушек на другое напряжение невозможна. Если при эксплуатации распределителей может потребоваться переход на другое рабочее напряжение, необходимо заказывать распределители без катушек и катушки отдельно.

Функция	Питание пилотов	Тип возврата	Размер	Пневматическое присоединение			Напряжение	Номер для заказа	Код заказа		
				Канал 1	Каналы 2, 4	Каналы 3, 5					
3/2 Нормально закрытый		Внутреннее	Пневматический	2	G1/4	Стыковая поверхность NAMUR	G1/4	24 В пост. тока	30003592	RV3221-08QME4	
								110 В перем. тока	30003589	RV3221-08QME1	
				220 В перем. тока	30003590		RV3221-08QME2	G1/4	24 В пост. тока	30003602	RV3231-08QME4
				110 В перем. тока	30003599		RV3231-08QME1				
				220 В перем. тока	30003600		RV3231-08QME2	G3/8	24 В пост. тока	30003612	RV3231-10QME4
				110 В перем. тока	30003609		RV3231-10QME1				
220 В перем. тока	30003610	RV3231-10QME2									

Данные для заказа – 5/2 распределители RV Namur

Функция	Питание пилотов	Тип возврата	Размер	Пневматическое присоединение			Напряжение	Номер для заказа	Код заказа	
				Каналы 1, 2, 4		Каналы 3, 5				
5/2 Моностабильный		Внутреннее	Пневматический	2	G1/8	Стыковая поверхность NAMUR	G1/8	24 В пост. тока	30003742	RV5221-06QME4
								110 В перем. тока	30003739	RV5221-06QME1
								220 В перем. тока	30003740	RV5221-06QME2
					G1/4		G1/8	24 В пост. тока	30003752	RV5221-08QME4
								110 В перем. тока	30003749	RV5221-08QME1
								220 В перем. тока	30003750	RV5221-08QME2
				3	G1/4		G1/4	24 В пост. тока	30003762	RV5231-08QME4
								110 В перем. тока	30003759	RV5231-08QME1
								220 В перем. тока	30003760	RV5231-08QME2
					G3/8		G1/4	24 В пост. тока	30003772	RV5231-10QME4
								110 В перем. тока	30003769	RV5231-10QME1
								220 В перем. тока	30003770	RV5231-10QME2

Функция	Питание пилотов	Тип возврата	Размер	Пневматическое присоединение			Напряжение	Номер для заказа	Код заказа	
				Каналы 1, 2, 4		Каналы 3, 5				
5/2 Бистабильный		Внутреннее	Пневматический	2	G1/8	Стыковая поверхность NAMUR	G1/8	24 В пост. тока	30003822	RV5222-06ME4
								110 В перем. тока	30003819	RV5222-06ME1
								220 В перем. тока	30003820	RV5222-06ME2
					G1/4		G1/8	24 В пост. тока	30003832	RV5222-08ME4
								110 В перем. тока	30003829	RV5222-08ME1
								220 В перем. тока	30003830	RV5222-08ME2
				3	G1/4		G1/4	24 В пост. тока	30003842	RV5232-08ME4
								110 В перем. тока	30003839	RV5232-08ME1
								220 В перем. тока	30003840	RV5232-08ME2
					G3/8		G1/4	24 В пост. тока	30003852	RV5232-10ME4
								110 В перем. тока	30003849	RV5232-10ME1
								220 В перем. тока	30003850	RV5232-10ME2