

Система обозначений

[] - [] - [] - [] - []									
Серия					Кабель				
N Энергоэффективный					Кабель 0,3 м				
					0,6M Кабель 0,6 м				
					1M Кабель 1,0 м				
Размер					Электромагнитная катушка				
1 Размер 1					С катушкой				
2 Размер 2					WX Без катушки				
3 Размер 3									
4 Размер 4									
Конструкция					Питание пилотов				
R Энергоэффективная катушка					Внутреннее				
					WB Внешнее				
Функция распределителя					Электрический разъём				
2 2-х позиционный					Коричневый полупрозрачный				
					J Полупрозрачный				
					B Черный				
Пневматические каналы					Электрическое подключение				
3 3-хлинейный					Разъём DIN 43650 тип В/тип С				
					L Вставной разъем				
					F Заделанные провода				
					K Водонепроницаемый разъём DIN 43650 тип В/тип С				
Управление					Напряжение				
1 Моностабильный					E1 110 В перем. тока				
2 Бистабильный					E2 220 В перем. тока				
					E4 24 В пост. тока				
Нормальное положение					Тип возврата				
Нормально закрытый					Механическая пружина				
Нормально открытый					Q Пневматическая пружина				
Пневматическое присоединение									
M5 Резьба M5									
06 Резьба G1/8									
08 Резьба G1/4									
10 Резьба G3/8									
15 Резьба G1/2									

1 Только для моностабильного распределителя. Механическая пружина доступна только для размера 4.

2 Водонепроницаемый DIN разъём только для размеров 2, 3, 4.

3 Черный цвет доступен только для водонепроницаемого разъёма.

4 Данная опция только для подключения со вставным разъёмом и заделанными проводами.

Пример заказа: Распределитель, размер 2, 3/2 нормально закрытый, присоединение 1/8, напряжение 24 В пост. тока, DIN разъём.
Код заказа: **N2R231-06QE4**

Характеристики

Модель	RV321...-M5 N1R...-M5	RV321...-06 N1R...-06	RV322...-06 N2R...-06	RV322...-08 N2R...-08	RV323...-08 N3R...-08	RV323...-10 N3R...-10	RV324...-10 N4R...-10	RV324...-15 N4R...-15
Размер	1		2		3		4	
Пневматическое присоединение	M5	G1/8	G1/8	G1/4	G1/4	G3/8	G3/8	G1/2
Номинальный расход, л/мин	300	650	750	870	1 370	1 650	2 700	2 700
Рабочая среда	Фильтрованный сжатый воздух (40 мкм)							
Питание пилота	Внутреннее / Внешнее							
Тип возврата	Пневматическая пружина						Механическая / Пневматическая пружина	
Рабочее давление, МПа	-0,09 ... 0,8							
Испытательное давление, МПа	1,2							
Рабочая температура, °C	-20 ... +70 (без замерзания)							
Диапазон напряжения, %	-15 ... +10							
Потребляемая мощность серия N	24 В DC	0,6 Вт				0,7 Вт		
	220 В AC	-				0,9 ВА		
Потребляемая мощность серия RV	110 В AC	-				1,4 ВА		
	DC	2,8 Вт				3 Вт		
	AC	3 ВА				4 ВА		
Класс изоляции	F							
Степень защиты	IP65 (DIN40050)							
Максимальная частота	5 циклов/с							
Время включения	<0,05 с							
Электрический разъём	Разъём DIN 43650 тип B			Разъём DIN 43650 тип C				
Вес, г	Моностаб.	102	107	260	443			
	Бистаб.	169	303	370	569			

Конструкция

Моностабильный распределитель (НЗ)

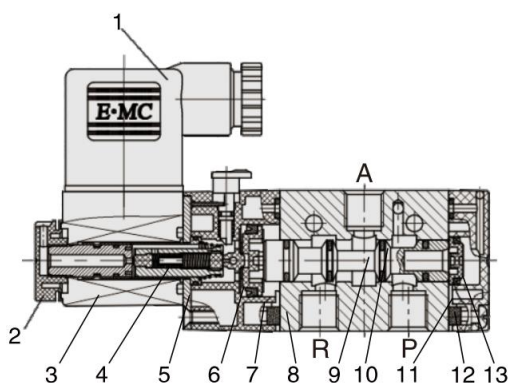

Моностабильный распределитель (НО)

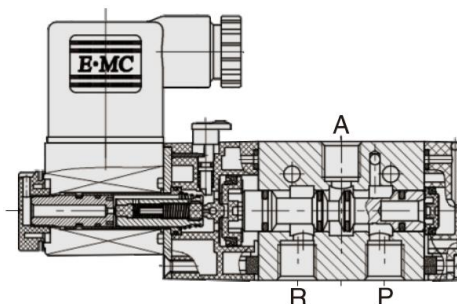

Бистабильный распределитель

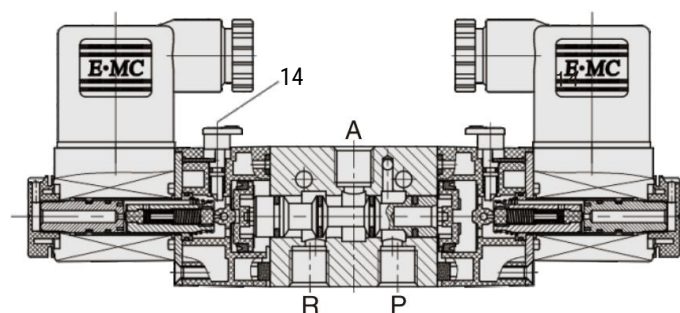

Поз.	Деталь	Материал
1	Разъём	Полимер
2	Гайка	Армированный полимер
3	Электромагнитная катушка	
4	Золотник пилотного клапана	Сталь + медь
5	Пластина	Углеродистая сталь
6	Поршень	Полимер
7	Седло пилотного клапана	Полимер
8	Корпус распределителя	Алюминиевый сплав
9	Золотник распределителя	Алюминиевый сплав
10	Уплотнительное кольцо	HNBR
11	Задняя крышка	Полимер
12	Фильтр	Синтетический материал
13	Поршень	Полимер
14	Ручной дублер	Полимер

Расходные характеристики

RV3211-M5 / N1R231-M5

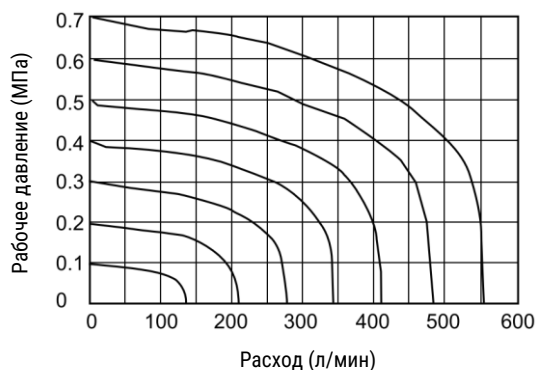

RV3211-06 / N1R231-06

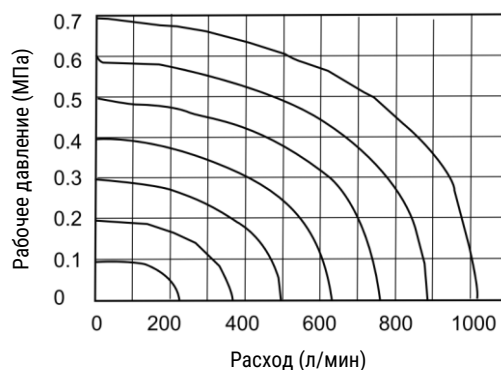

RV3221-06 / N2R231-06

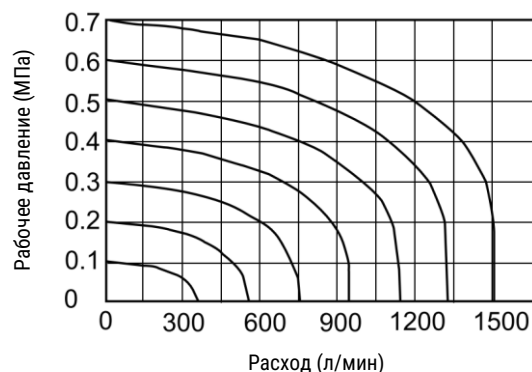

RV3221-08 / N2R231-08

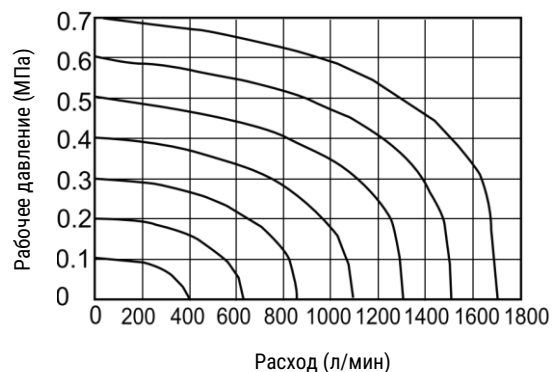

RV3231-08 / N3R231-08

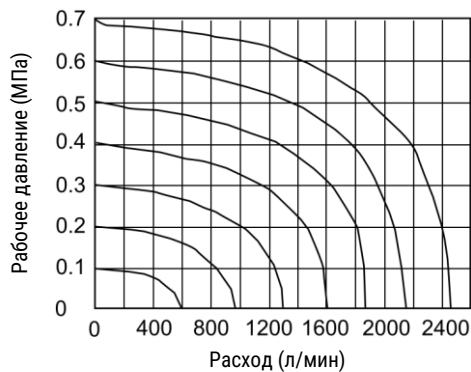

RV3231-10 / N3R231-10

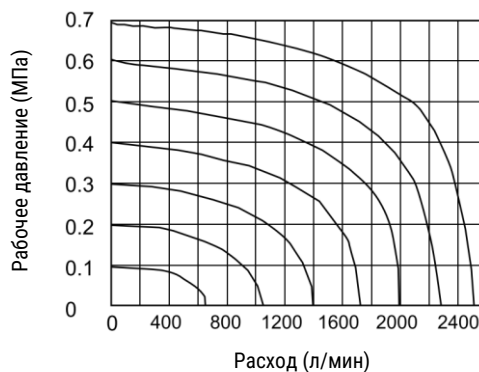

RV3241-10(15) / N4R231-10(15)

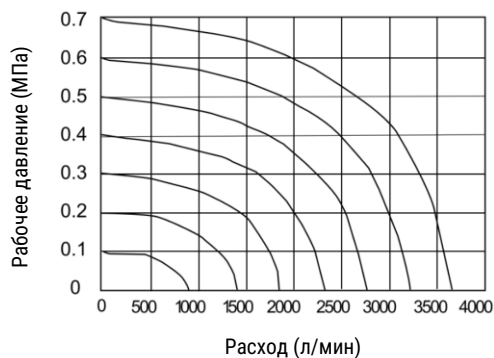

Основные размеры

Моностабильный распределитель

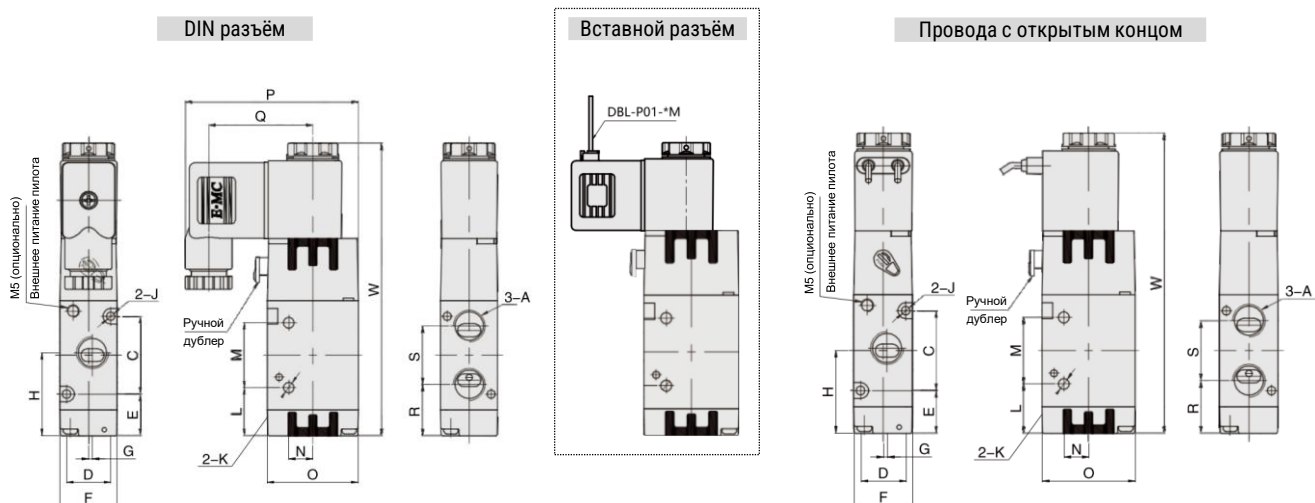

Бистабильный распределитель

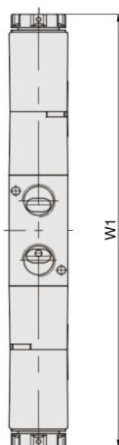

Модель	A	C	D	E	F	G	H	J	K	L	M	N	O	P	Q	R	S	W	W1*
RV3211-M5	M5	19	13	16,5	18	0	26	3,3	3,1	15,5	21	6	27	55,2	33,9	18,9	14,2	92,1	132,2
RV3211-06	G1/8	19	13	16,5	18	1,5	27	3,3	3,1	15,5	21	6	27	55,2	33,9	18	16	92,1	132,2
RV3221-06	G1/8	30	17	16	22	0	31	3,3	4,2	18,5	25	9,3	35	66,7	40,2	20	22	112,7	163,4
RV3221-08	G1/4	30	17	16	22	1,5	32	3,3	4,2	18,5	25	9,3	35	66,7	40,2	19,8	22,5	112,7	163,4
RV3231-08	G1/4	35	20	19,1	27	0	36,6	4,3	4,3	21,6	30	9,5	40	69,2	40,2	24,6	24	124,3	175,4
RV3231-10	G3/8	35	20	19,1	27	2	36,6	4,3	4,3	21,6	30	9,5	40	69,2	40,2	24,6	24	124,3	175,4
RV3241-10	G3/8	40,5	27	24,8	34	0	45	4,3	5,2	21	48	11,5	50	74,2	40,2	29,3	31,5	144,7	199,4
RV3241-15	G1/2	40,5	27	24,8	34	2	45	4,3	5,2	21	48	11,5	50	74,2	40,2	29,3	31,5	144,7	199,4

* - для бистабильного распределителя.

Примечание: размеры для нормально открытых и нормально закрытых распределителей серии N и RV одинаковые.

Характеристики

Модель		RV5...1...-M5 N1R...-M5	RV5...1...-06 N1R...-06	RV5...2...-06 N2R...-06	RV5...2...-08 N2R...-08	RV5...3...-08 N3R...-08	RV5...3...-10 N3R...-10	RV5...4...-10 N4R...-10	RV5...4...-15 N4R...-15	
Размер		1		2		3		4		
Пневматическое присоединение	Питание	M5	G1/8	G1/8	G1/4	G1/4	G3/8	G3/8	G1/2	
	Выхлоп	M5	G1/8	G1/8	G1/8	G1/4	G1/4	G3/8	G1/2	
Номинальный расход, л/мин	5/2	300	650	770	870	1 400	1 650	2 750	2 750	
	5/3	275	490	650	660	980	980	1 650	1 650	
Рабочая среда		Фильтрованный сжатый воздух (40 мкм)								
Питание пилота		Внутреннее / Внешнее								
Тип возврата		Пневматический						Пневматический / Механическая пружина		
Рабочее давление, МПа		-0,09 ... 0,8								
Испытательное давление, МПа		1,2								
Рабочая температура, °C		-20 ... +70 (без замерзания)								
Диапазон напряжения, %		-15 ... +10								
Потребляемая мощность серия N	24 В DC	0,6 Вт				0,7 Вт				
	220 В AC	-				0,9 ВА				
	110 В AC	-				1,4 ВА				
Потребляемая мощность серия RV	DC	2,8 Вт				3 Вт				
	AC	3 ВА				4 ВА				
Класс изоляции		F								
Степень защиты		IP65 (DIN40050)								
Максимальная частота	5/2	5 циклов/с								
	5/3	3 цикла/с								
Время включения		<0,05 с								
Электрический разъём		Разъём DIN 43650 тип B		Разъём DIN 43650 тип C						
Вес, г	5/2 моност.	110		209		289		528		
	5/2 бист.	171		314		400		638		
	5/3	181		357		450		727		

Конструкция

Моностабильный распределитель

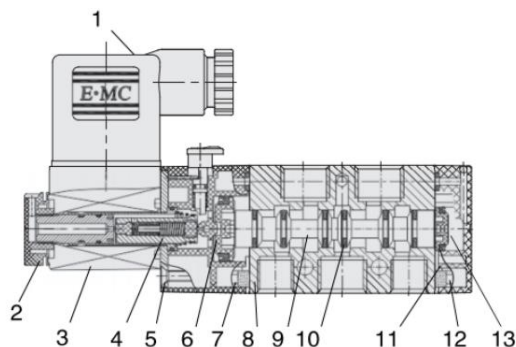

Бистабильный распределитель

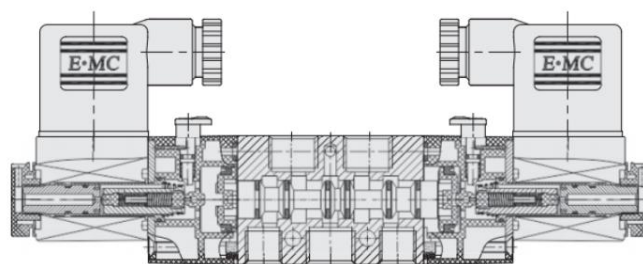

5/3 распределитель

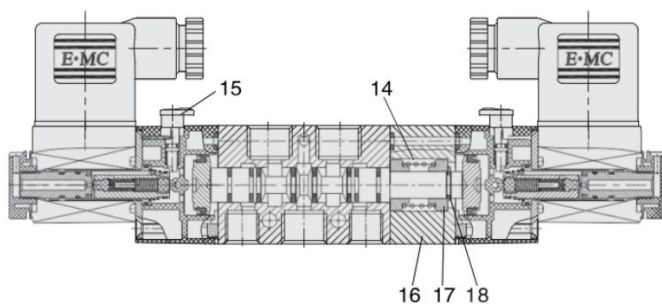

Поз.	Деталь	Материал
1	Разъём	Полимер
2	Гайка	Армированный полимер
3	Электромагнитная катушка	
4	Золотник пилотного клапана	Сталь + медь
5	Пластина	Углеродистая сталь
6	Поршень	Полимер
7	Седло пилотного клапана	Полимер
8	Корпус распределителя	Алюминиевый сплав
9	Золотник распределителя	Алюминиевый сплав
10	Уплотнительное кольцо	HNBR
11	Задняя крышка	Полимер
12	Фильтр	Синтетический материал
13	Поршень	Полимер
14	Пружина	Нержавеющая сталь
15	Ручной дублер	Полимер
16	Вставка корпуса	Алюминиевый сплав
17	Держатель пружины	Алюминиевый сплав
18	Кольцо	Сталь

Расходные характеристики

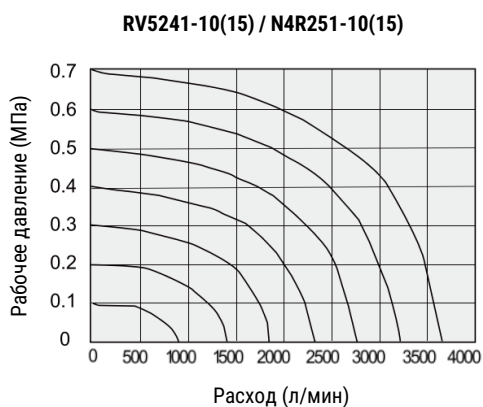
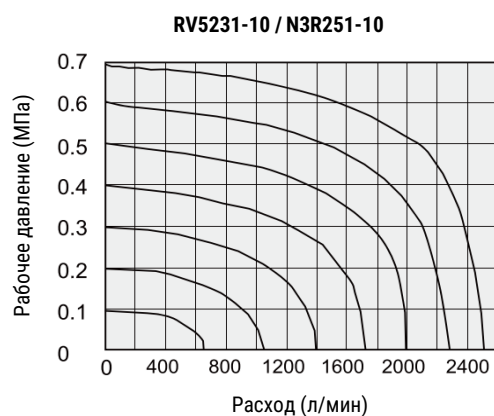
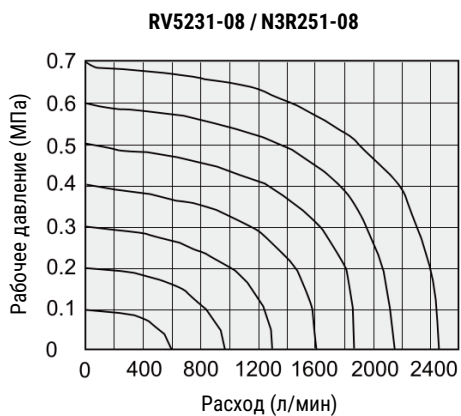
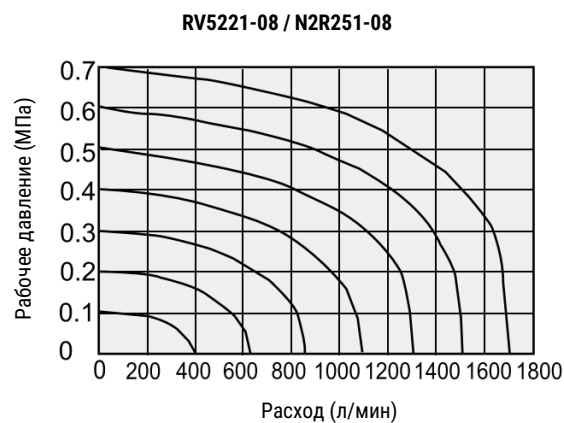
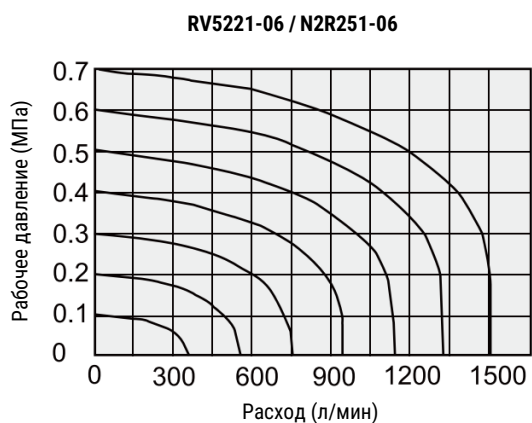
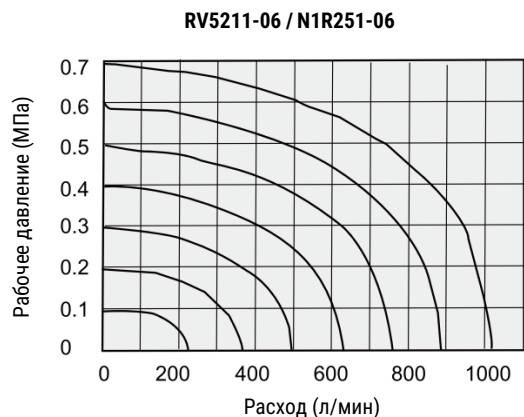
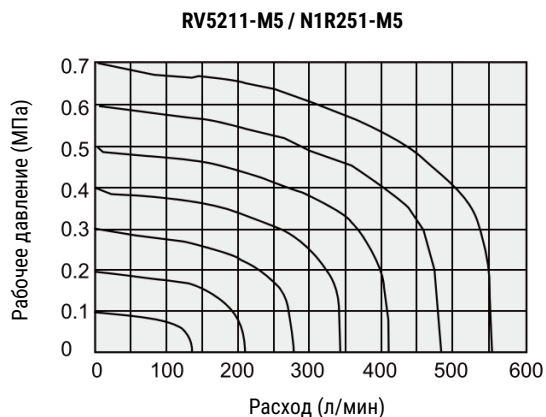

Основные размеры

Моностабильный распределитель

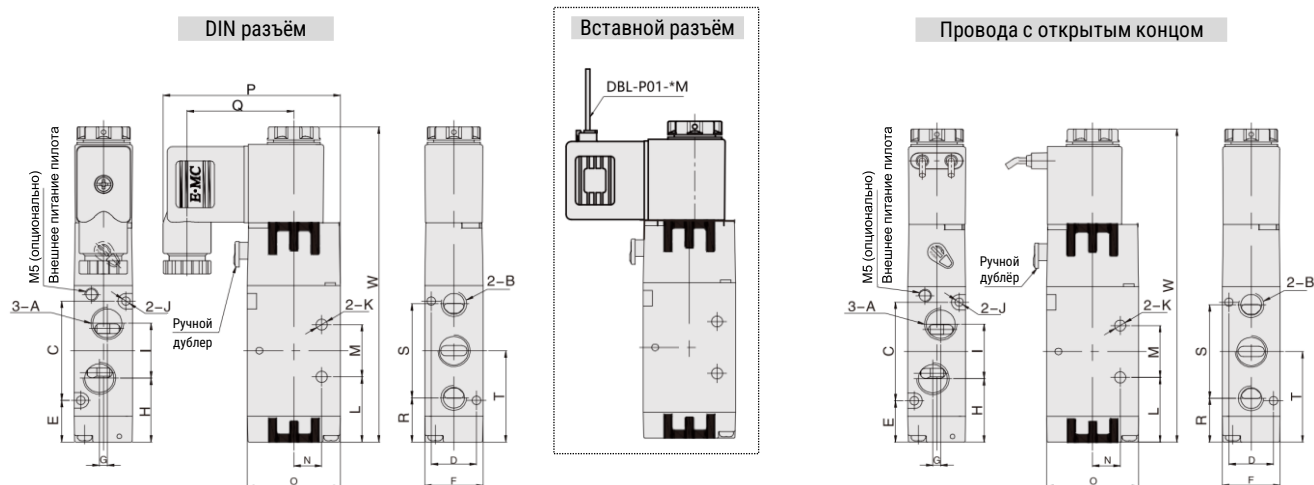

Модель	A	B	C	D	E	F	G	H	I	J	K	L	M	N	O	P	Q	R	S	T	W
RV5211-M5	M5	M5	30	13	16,5	18	0	24,5	14,1	3,3	3,3	24,5	14	9,5	27	55,2	33,9	17,9	27,2	31,5	103,1
RV5211-06	G1/8	G1/8	30	13	16,5	18	3	23,5	16	3,3	3,3	24,5	14	9,5	27	55,2	33,9	17,5	28	31,5	103,1
RV5221-06	G1/8	G1/8	38	17	16	22	0	26	18	3,3	4,3	25	20	10,5	35	66,7	40,2	17	36	35	120,7
RV5221-08	G1/4	G1/8	38	17	16	22	3	24,5	21	3,3	4,3	25	20	10,5	35	66,7	40,2	17	36	35	120,7
RV5231-08	G1/4	G1/4	50	20	19,1	27	0	33,1	22	4,3	4,3	32,1	24	13,5	40	69,2	40,2	21,6	45	44,1	139,3
RV5231-10	G3/8	G1/4	50	20	19,1	27	4	32,1	24	4,3	4,3	32,1	24	13,5	40	69,2	40,2	21,6	45	44,1	139,3
RV5241-10	G3/8	G3/8	72	27	21	34	0	39	36	4,3	5,5	43	28	17,5	50	74,2	40,2	25,5	63	57	168,7
RV5241-15	G1/2	G1/2	72	27	21	34	4	39	36	4,3	5,5	43	28	17,5	50	74,2	40,2	25,5	63	57	168,7

Примечание: размеры для распределителей серии N и RV одинаковые

Бистабильный распределитель

DIN разъем

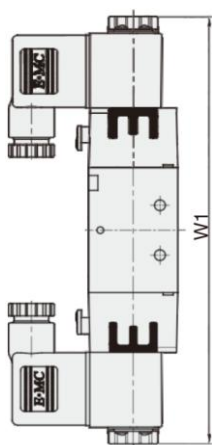

Заделанные провода

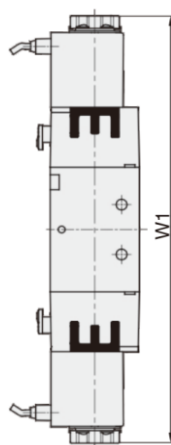

Модель	W1
RV5212-M5	143,2
RV5212-06	143,2
RV5222-06	171,4
RV5222-08	171,4
RV5232-08	190,4
RV5232-10	190,4
RV5242-10	223,4
RV5242-15	223,4

5/3 распределитель

DIN разъем

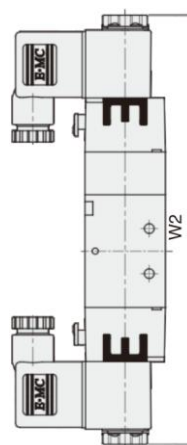

Заделанные провода

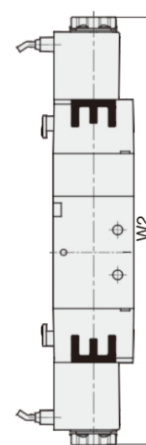

Модель	W2
RV5312-M5	158,2
RV5312-06	158,2
RV5322-06	190,4
RV5322-08	190,4
RV5332-08	209,4
RV5332-10	209,4
RV5342-10	244,4
RV5342-15	244,4

Данные для заказа – 3/2 распределители RV

Внимание! При заказе распределителей с комплекте с электромагнитными катушками, замена катушек на другое напряжение невозможна. Если при эксплуатации распределителей может потребоваться переход на другое рабочее напряжение, необходимо заказывать распределители без катушек и катушки отдельно.



Функция	Питание пилотов	Тип возврата	Размер	Пневматическое присоединение		Напряжение	Номер для заказа	Код заказа
				Каналы 1, 2	Канал 3			
3/2 Нормально закрытый		Пневматический	1	M5	M5	-	30004257	RV3211-M5Q-WX
						24 В пост. тока	30013076	RV3211-M5QE4
						110 В перем. тока	30013073	RV3211-M5QE1
				220 В перем. тока	30013074	RV3211-M5QE2		
				G1/8	G1/8	-	30004258	RV3211-06Q-WX
						24 В пост. тока	30004190	RV3211-06QE4
			110 В перем. тока			30004187	RV3211-06QE1	
			2	G1/8	G1/8	220 В перем. тока	30004188	RV3211-06QE2
						-	30011648	RV3221-06Q-WX
				G1/4	G1/4	24 В пост. тока	30004200	RV3221-06QE4
	110 В перем. тока	30004197				RV3221-06QE1		
		Пневматический / Механическая пружина	3	G1/4	G1/4	220 В перем. тока	30004198	RV3221-06QE2
						-	30004260	RV3221-08Q-WX
						24 В пост. тока	30004210	RV3221-08QE4
				G3/8	G3/8	110 В перем. тока	30004207	RV3221-08QE1
						220 В перем. тока	30004208	RV3221-08QE2
						-	30004261	RV3231-08Q-WX
			4	G1/4	G1/4	24 В пост. тока	30004220	RV3231-08QE4
						110 В перем. тока	30004217	RV3231-08QE1
				G3/8	G3/8	220 В перем. тока	30004218	RV3231-08QE2
-						30004262	RV3231-10Q-WX	
2	G3/8	G3/8	24 В пост. тока	30004230	RV3231-10QE4			
			110 В перем. тока	30004227	RV3231-10QE1			
			220 В перем. тока	30004228	RV3231-10QE2			
			-	30004263	RV3241-10-WX			
			24 В пост. тока	30004240	RV3241-10E4			
			110 В перем. тока	30004237	RV3241-10E1			
3	G1/2	G1/2	220 В перем. тока	30004238	RV3241-10E2			
			-	30004264	RV3241-15-WX			
			24 В пост. тока	30004250	RV3241-15E4			
			110 В перем. тока	30004247	RV3241-15E1			
220 В перем. тока	30004248	RV3241-15E2						

Функция	Питание пилотов	Тип возврата	Размер	Пневматическое присоединение		Напряжение	Номер для заказа	Код заказа
				Каналы 1, 2	Канал 3			
3/2 Нормально закрытый		Пневматический	1	M5	M5	-		RV3211-M5Q-WB-WX
				G1/8	G1/8	-		RV3211-06Q-WB-WX
			2	G1/8	G1/8	-	30029792	RV3221-06Q-WB-WX
				G1/4	G1/4	-	30029793	RV3221-08Q-WB-WX
			3	G1/4	G1/4	-	30001058	RV3231-08Q-WB-WX
				G3/8	G3/8	-		RV3231-10Q-WB-WX
			4	G3/8	G3/8	-	30029794	RV3241-10-WB-WX
						24 В пост. тока	30004238	RV3241-10E2
				G1/2	G1/2	-	30004264	RV3241-15-WX
						24 В пост. тока	30004250	RV3241-15E4
110 В перем. тока	30004247	RV3241-15E1						
220 В перем. тока	30004248	RV3241-15E2						

Функция	Питание пилотов	Тип возврата	Размер	Пневматическое присоединение		Напряжение	Номер для заказа	Код заказа
				Каналы 1, 2	Канал 3			
3/2 Нормально открытый		Пневматический	1	M5	M5	-		RV3211H-M5Q-WX
				G1/8	G1/8	-		RV3211H-06Q-WX
			2	G1/8	G1/8	-		RV3221H-06Q-WX
				G1/4	G1/4	-		RV3221H-08Q-WX
			3	G1/4	G1/4	-		RV3231H-08Q-WX
				G3/8	G3/8	-		RV3231H-10Q-WX
			4	G3/8	G3/8	-		RV3241H-10-WX
						24 В пост. тока	30004238	RV3241-10E2
				G1/2	G1/2	-	30029796	RV3241H-15-WX
						24 В пост. тока	30004250	RV3241-15E4
110 В перем. тока	30004247	RV3241-15E1						
220 В перем. тока	30004248	RV3241-15E2						

Функция	Питание пилотов	Тип возврата	Размер	Пневматическое присоединение		Напряжение	Номер для заказа	Код заказа
				Каналы 1, 2	Канал 3			
3/2 Нормально закрытый		Пневматический	1	M5	M5	-		RV3211H-M5Q-WB-WX
				G1/8	G1/8	-		RV3211H-06Q-WB-WX
			2	G1/8	G1/8	-		RV3221H-06Q-WB-WX
				G1/4	G1/4	-		RV3221H-08Q-WB-WX
			3	G1/4	G1/4	-		RV3231H-08Q-WB-WX
				G3/8	G3/8	-		RV3231H-10Q-WB-WX
			4	G3/8	G3/8	-		RV3241H-10-WB-WX
						24 В пост. тока	30004238	RV3241-10E2
				G1/2	G1/2	-		RV3241H-15-WB-WX
						24 В пост. тока	30004250	RV3241-15E4
110 В перем. тока	30004247	RV3241-15E1						
220 В перем. тока	30004248	RV3241-15E2						

Данные для заказа – 5/2 распределители RV

Функция	Питание пилотов	Тип возврата	Размер	Пневматическое присоединение		Напряжение	Номер для заказа	Код заказа
				Каналы 1, 2, 4	Каналы 3, 5			
5/2 Моностабильный		Пневматический	1	M5	M5	-	30004363	RV5211-M5Q-WX
						24 В пост. тока	30004356	RV5211-M5QE4
						110 В перем. тока	30013116	RV5211-M5QE1
				220 В перем. тока	30004354	RV5211-M5QE2		
				-	30004374	RV5211-06Q-WX		
				24 В пост. тока	30004367	RV5211-06QE4		
			110 В перем. тока	30013127	RV5211-06QE1			
			220 В перем. тока	30004365	RV5211-06QE2			
			-	30004384	RV5221-06Q-WX			
			24 В пост. тока	30002044	RV5221-06QE4			
			110 В перем. тока	30004375	RV5221-06QE1			
			220 В перем. тока	30004376	RV5221-06QE2			
	-	30004395	RV5221-08Q-WX					
	24 В пост. тока	30004388	RV5221-08QE4					
	110 В перем. тока	30004385	RV5221-08QE1					
	220 В перем. тока	30004386	RV5221-08QE2					
	-	30004406	RV5231-08Q-WX					
	24 В пост. тока	30004399	RV5231-08QE4					
	110 В перем. тока	30004396	RV5231-08QE1					
	220 В перем. тока	30004397	RV5231-08QE2					
	-	30004417	RV5231-10Q-WX					
	24 В пост. тока	30004410	RV5231-10QE4					
	110 В перем. тока	30004407	RV5231-10QE1					
	220 В перем. тока	30004408	RV5231-10QE2					
-	30004428	RV5241-10-WX						
24 В пост. тока	30004421	RV5241-10E4						
110 В перем. тока	30004418	RV5241-10E1						
220 В перем. тока	30004419	RV5241-10E2						
-	30004439	RV5241-15-WX						
24 В пост. тока	30004432	RV5241-15E4						
110 В перем. тока	30004429	RV5241-15E1						
220 В перем. тока	30004430	RV5241-15E2						
	Пневматический / Механическая пружина	4	G3/8	G3/8	-	30004428	RV5241-10-WX	
					24 В пост. тока	30004421	RV5241-10E4	
					110 В перем. тока	30004418	RV5241-10E1	
			220 В перем. тока	30004419	RV5241-10E2			
			-	30004439	RV5241-15-WX			
			24 В пост. тока	30004432	RV5241-15E4			
		110 В перем. тока	30004429	RV5241-15E1				
		220 В перем. тока	30004430	RV5241-15E2				
		3	G1/4	G1/4	-	30004417	RV5231-10Q-WX	
					24 В пост. тока	30004399	RV5231-08QE4	
					110 В перем. тока	30004396	RV5231-08QE1	
			220 В перем. тока	30004397	RV5231-08QE2			
-	30004410		RV5231-10QE4					
110 В перем. тока	30004407		RV5231-10QE1					
220 В перем. тока	30004408	RV5231-10QE2						
2	G1/8	G1/8	-	30004461	RV5212-06-WX			
			24 В пост. тока	30004454	RV5212-06E4			
			110 В перем. тока	30004451	RV5212-06E1			
	220 В перем. тока	30004452	RV5212-06E2					
	-	30004472	RV5222-06-WX					
	24 В пост. тока	30004465	RV5222-06E4					
110 В перем. тока	30004462	RV5222-06E1						
220 В перем. тока	30004463	RV5222-06E2						
1	G1/8	G1/8	-	30004461	RV5212-06-WX			
			24 В пост. тока	30004454	RV5212-06E4			
			110 В перем. тока	30004451	RV5212-06E1			
	220 В перем. тока	30004452	RV5212-06E2					
	-	30004472	RV5222-06-WX					
	24 В пост. тока	30004465	RV5222-06E4					
110 В перем. тока	30004462	RV5222-06E1						
220 В перем. тока	30004463	RV5222-06E2						
4	G3/8	G3/8	-	30004494	RV5232-08-WX			
			24 В пост. тока	30004487	RV5232-08E4			
			110 В перем. тока	30004484	RV5232-08E1			
	220 В перем. тока	30004485	RV5232-08E2					
	-	30004505	RV5232-10-WX					
	24 В пост. тока	30004498	RV5232-10E4					
110 В перем. тока	30004495	RV5232-10E1						
220 В перем. тока	30004496	RV5232-10E2						
3	G1/4	G1/4	-	30004494	RV5232-08-WX			
			24 В пост. тока	30004487	RV5232-08E4			
			110 В перем. тока	30004484	RV5232-08E1			
	220 В перем. тока	30004485	RV5232-08E2					
	-	30004505	RV5232-10-WX					
	24 В пост. тока	30004498	RV5232-10E4					
110 В перем. тока	30004495	RV5232-10E1						
220 В перем. тока	30004496	RV5232-10E2						
2	G1/8	G1/8	-	30004494	RV5232-08-WX			
			24 В пост. тока	30004487	RV5232-08E4			
			110 В перем. тока	30004484	RV5232-08E1			
	220 В перем. тока	30004485	RV5232-08E2					
	-	30004505	RV5232-10-WX					
	24 В пост. тока	30004498	RV5232-10E4					
110 В перем. тока	30004495	RV5232-10E1						
220 В перем. тока	30004496	RV5232-10E2						
1	G1/8	G1/8	-	30004494	RV5232-08-WX			
			24 В пост. тока	30004487	RV5232-08E4			
			110 В перем. тока	30004484	RV5232-08E1			
	220 В перем. тока	30004485	RV5232-08E2					
	-	30004505	RV5232-10-WX					
	24 В пост. тока	30004498	RV5232-10E4					
110 В перем. тока	30004495	RV5232-10E1						
220 В перем. тока	30004496	RV5232-10E2						

Функция	Питание пилотов	Размер	Пневматическое присоединение		Напряжение	Номер для заказа	Код заказа	
			Каналы 1, 2, 4	Каналы 3, 5				
5/2 Бистабильный		Внутреннее	1	M5	M5	-	30004450	RV5212-M5-WX
						24 В пост. тока	30004443	RV5212-M5E4
						110 В перем. тока	30004440	RV5212-M5E1
				220 В перем. тока	30004441	RV5212-M5E2		
				-	30004461	RV5212-06-WX		
				24 В пост. тока	30004454	RV5212-06E4		
			110 В перем. тока	30004451	RV5212-06E1			
			220 В перем. тока	30004452	RV5212-06E2			
			-	30004472	RV5222-06-WX			
			24 В пост. тока	30004465	RV5222-06E4			
			110 В перем. тока	30004462	RV5222-06E1			
			220 В перем. тока	30004463	RV5222-06E2			
	-	30004483	RV5222-08-WX					
	24 В пост. тока	30004476	RV5222-08E4					
	110 В перем. тока	30004473	RV5222-08E1					
	220 В перем. тока	30004474	RV5222-08E2					
	-	30004494	RV5232-08-WX					
	24 В пост. тока	30004487	RV5232-08E4					
	110 В перем. тока	30004484	RV5232-08E1					
	220 В перем. тока	30004485	RV5232-08E2					
	-	30004505	RV5232-10-WX					
	24 В пост. тока	30004498	RV5232-10E4					
	110 В перем. тока	30004495	RV5232-10E1					
	220 В перем. тока	30004496	RV5232-10E2					
4	G3/8	G3/8	-	30004516	RV5242-10-WX			
			24 В пост. тока	30004509	RV5242-10E4			
			110 В перем. тока	30004506	RV5242-10E1			
	220 В перем. тока	30004507	RV5242-10E2					
	-	30004527	RV5242-15-WX					
	24 В пост. тока	30004520	RV5242-15E4					
110 В перем. тока	30004517	RV5242-15E1						
220 В перем. тока	30004518	RV5242-15E2						
3	G1/4	G1/4	-	30004494	RV5232-08-WX			
			24 В пост. тока	30004487	RV5232-08E4			
			110 В перем. тока	30004484	RV5232-08E1			
	220 В перем. тока	30004485	RV5232-08E2					
	-	30004505	RV5232-10-WX					
	24 В пост. тока	30004498	RV5232-10E4					
110 В перем. тока	30004495	RV5232-10E1						
220 В перем. тока	30004496	RV5232-10E2						
2	G1/8	G1/8	-	30004494	RV5232-08-WX			
			24 В пост. тока	30004487	RV5232-08E4			
			110 В перем. тока	30004484	RV5232-08E1			
	220 В перем. тока	30004485	RV5232-08E2					
	-	30004505	RV5232-10-WX					
	24 В пост. тока	30004498	RV5232-10E4					
110 В перем. тока	30004495	RV5232-10E1						
220 В перем. тока	30004496	RV5232-10E2						
1	G1/8	G1/8	-	30004494	RV5232-08-WX			
			24 В пост. тока	30004487	RV5232-08E4			
			110 В перем. тока	30004484	RV5232-08E1			
	220 В перем. тока	30004485	RV5232-08E2					
	-	30004505	RV5232-10-WX					
	24 В пост. тока	30004498	RV5232-10E4					
110 В перем. тока	30004495	RV5232-10E1						
220 В перем. тока	30004496	RV5232-10E2						

Данные для заказа – 5/2 распределители RV

Функция	Питание пилотов	Тип возврата	Размер	Пневматическое присоединение		Напряжение	Номер для заказа	Код заказа	
				Каналы 1, 2, 4	Каналы 3, 5				
5/2 Моностабильный		Внешнее	Пневматический	1	M5	M5	-		RV5211-M5Q-WB-WX
					G1/8	G1/8	-	30029797	RV5211-06Q-WB-WX
				2	G1/8	G1/8	-	30029798	RV5221-06Q-WB-WX
					G1/4	G1/8	-	30029799	RV5221-08Q-WB-WX
				3	G1/4	G1/4	-	30029802	RV5231-08Q-WB-WX
					G3/8	G1/4	-	30029803	RV5231-10Q-WB-WX
				4	G3/8	G3/8	-	30029806	RV5241-10-WB-WX
					G1/2	G1/2	-	30029807	RV5241-15-WB-WX

Функция	Питание пилотов	Размер	Пневматическое присоединение		Напряжение	Номер для заказа	Код заказа
			Каналы 1, 2, 4	Каналы 3, 5			
5/2 Бистабильный	Внешнее	1	M5	M5	-		RV5212-M5-WB-WX
			G1/8	G1/8	-		RV5212-06-WB-WX
		2	G1/8	G1/8	-	30029800	RV5222-06-WB-WX
			G1/4	G1/8	-	30029801	RV5222-08-WB-WX
		3	G1/4	G1/4	-	30029804	RV5232-08-WB-WX
			G3/8	G1/4	-	30029805	RV5232-10-WB-WX
		4	G3/8	G3/8	-	30029808	RV5242-10-WB-WX
			G1/2	G1/2	-	30029809	RV5242-15-WB-WX

Данные для заказа – 5/3 распределители RV

Функция	Питание пилотов	Центральная позиция	Размер	Пневматическое присоединение		Напряжение	Номер для заказа	Код заказа		
				Каналы 1, 2, 4	Каналы 3, 5					
5/3		Внутреннее	Закрытая	1	M5	M5	-	30004538	RV5312C-M5-WX	
							24 В пост. тока	30004531	RV5312C-M5E4	
							110 В перем. тока	30004528	RV5312C-M5E1	
					2	G1/8	G1/8	220 В перем. тока	30004529	RV5312C-M5E2
								-	30004549	RV5312C-06-WX
								24 В пост. тока	30004542	RV5312C-06E4
				3		G1/8	G1/8	110 В перем. тока	30004539	RV5312C-06E1
								220 В перем. тока	30004540	RV5312C-06E2
								-	30004559	RV5322C-06-WX
					4	G1/4	G1/8	24 В пост. тока	30004166	RV5322C-06E4
								110 В перем. тока	30004550	RV5322C-06E1
								220 В перем. тока	30004551	RV5322C-06E2
				5		G1/4	G1/8	-	30004570	RV5322C-08-WX
								24 В пост. тока	30004563	RV5322C-08E4
								110 В перем. тока	30004560	RV5322C-08E1
					6	G1/4	G1/4	220 В перем. тока	30004561	RV5322C-08E2
								-	30004581	RV5332C-08-WX
								24 В пост. тока	30004574	RV5332C-08E4
				7		G3/8	G1.4	110 В перем. тока	30004571	RV5332C-08E1
								220 В перем. тока	30004572	RV5332C-08E2
								-	30004592	RV5332C-10-WX
					8	G3/8	G3/8	24 В пост. тока	30004585	RV5332C-10E4
								110 В перем. тока	30004582	RV5332C-10E1
								220 В перем. тока	30004583	RV5332C-10E2
9	G1/2	G1/2	-	30004603		RV5342C-10-WX				
			24 В пост. тока	30004596		RV5342C-10E4				
			110 В перем. тока	30004593		RV5342C-10E1				
	10	G1/2	G1/2	220 В перем. тока	30004594	RV5342C-10E2				
				-	30004614	RV5342C-15-WX				
				24 В пост. тока	30004607	RV5342C-15E4				
11	G1/2	G1/2	110 В перем. тока	30004604	RV5342C-15E1					
			220 В перем. тока	30004605	RV5342C-15E2					

Функция	Питание пилотов	Центральная позиция	Размер	Пневматическое присоединение		Напряжение	Номер для заказа	Код заказа	
				Каналы 1, 2, 4	Каналы 3, 5				
5/3		Внешнее	Закрытая	1	M5	M5	-		RV5312C-M5-WB-WX
					G1/8	G1/8	-		RV5312C-06-WB-WX
				2	G1/8	G1/8	-	30029810	RV5322C-06-WB-WX
					G1/4	G1/4	-		RV5322C-08-WB-WX
				3	G1/4	G1/4	-	30011630	RV5332C-08-WB-WX
					G3/8	G3/8	-	30029811	RV5332C-10-WB-WX
				4	G3/8	G3/8	-		RV5342C-10-WB-WX
					G1/2	G1/2	-		RV5342C-15-WB-WX

Данные для заказа – 5/3 распределители RV

Функция	Питание пилотов	Центральная позиция	Размер	Пневматическое присоединение		Напряжение	Номер для заказа	Код заказа		
				Каналы 1, 2, 4	Каналы 3, 5					
5/3		Внутреннее	На выхлоп	1	M5	M5	-	30004713	RV5312E-M5-WX	
							24 В пост. тока	30004706	RV5312E-M5E4	
							110 В перем. тока	30004703	RV5312E-M5E1	
					220 В перем. тока	30004704	RV5312E-M5E2	-	30004724	RV5312E-06-WX
					24 В пост. тока	30004717	RV5312E-06E4			
					110 В перем. тока	30004714	RV5312E-06E1			
				220 В перем. тока	30004715	RV5312E-06E2	-	30004735	RV5322E-06-WX	
				24 В пост. тока	30004728	RV5322E-06E4				
				110 В перем. тока	30004725	RV5322E-06E1				
				220 В перем. тока	30004726	RV5322E-06E2	-	30004746	RV5322E-08-WX	
				24 В пост. тока	30004739	RV5322E-08E4				
				110 В перем. тока	30004736	RV5322E-08E1				
				220 В перем. тока	30004737	RV5322E-08E2	-	30004757	RV5332E-08-WX	
				24 В пост. тока	30004750	RV5332E-08E4				
				110 В перем. тока	30004747	RV5332E-08E1				
				220 В перем. тока	30004748	RV5332E-08E2	-	30004768	RV5332E-10-WX	
				24 В пост. тока	30004761	RV5332E-10E4				
				110 В перем. тока	30004758	RV5332E-10E1				
				220 В перем. тока	30004759	RV5332E-10E2	-	30004779	RV5342E-10-WX	
				24 В пост. тока	30004772	RV5342E-10E4				
				110 В перем. тока	30004769	RV5342E-10E1				
				220 В перем. тока	30004770	RV5342E-10E2	-	30004790	RV5342E-15-WX	
				24 В пост. тока	30004783	RV5342E-15E4				
				110 В перем. тока	30004780	RV5342E-15E1				
220 В перем. тока	30004781	RV5342E-15E2								

Функция	Питание пилотов	Центральная позиция	Размер	Пневматическое присоединение		Напряжение	Номер для заказа	Код заказа	
				Каналы 1, 2, 4	Каналы 3, 5				
5/3		Внешнее	На выхлоп	1	M5	M5	-		RV5312E-M5-WB-WX
					G1/8	G1/8	-		RV5312E-06-WB-WX
				2	G1/8	G1/8	-		RV5322E-06-WB-WX
					G1/4	G1/4	-		RV5322E-08-WB-WX
				3	G1/4	G1/4	-		RV5332E-08-WB-WX
					G3/8	G3/8	-		RV5332E-10-WB-WX
				4	G3/8	G3/8	-		RV5342E-10-WB-WX
					G1/2	G1/2	-		RV5342E-15-WB-WX

X...

Электромагнитные катушки и разъёмы



Данные для заказа – Электромагнитные катушки и разъёмы

Внимание! При заказе распределителей с комплекте с электромагнитными катушками, замена катушек на другое напряжение невозможна. Если при эксплуатации распределителей может потребоваться переход на другое рабочее напряжение, необходимо заказывать распределители без катушек и катушки отдельно.

Стандартные катушки

Размер	Напряжение	Номер для заказа	Код заказа
1	110 В перем. тока	30009866	XHD-V1-E1
	220 В перем. тока	30009867	XHD-V1-E2
	24 В пост. тока	30009869	XHD-V1-E4
	12 В пост. тока	30009870	XHD-V1-E5
	36 В перем. тока	30009871	XHD-V1-E6
	24 В перем. тока	30009872	XHD-V1-E7
	110 В пост. тока	30009873	XHD-V1-E8
	48 В пост. тока	30009874	XHD-V1-E9
	36 В пост. тока	30009875	XHD-V1-E10

Примечание: Катушки поставляются в комплекте с разъёмом.

Размер	Напряжение	Номер для заказа	Код заказа
2, 3, 4	110 В перем. тока	30009876	XHD-V2-E1
	220 В перем. тока	30009877	XHD-V2-E2
	24 В пост. тока	30009879	XHD-V2-E4
	12 В пост. тока	30009880	XHD-V2-E5
	36 В перем. тока	30009881	XHD-V2-E6
	24 В перем. тока	30009882	XHD-V2-E7
	110 В пост. тока	30009883	XHD-V2-E8
	48 В пост. тока	30009884	XHD-V2-E9
	36 В пост. тока	30009885	XHD-V2-E10

Примечание: Катушки поставляются в комплекте с разъёмом.

Энергоэффективные катушки

Размер	Напряжение	Номер для заказа	Код заказа
1	110 В перем. тока	30042150	XHD-V1-N-E1
	220 В перем. тока	30042151	XHD-V1-N-E2
	24 В пост. тока	30042152	XHD-V1-N-E4
	12 В пост. тока	30042153	XHD-V1-N-E5
	36 В перем. тока	30042154	XHD-V1-N-E6
	24 В перем. тока	30042155	XHD-V1-N-E7
	110 В пост. тока	30042156	XHD-V1-N-E8
	48 В пост. тока	30042157	XHD-V1-N-E9
	36 В пост. тока	30042158	XHD-V1-N-E10

Примечание: Катушки поставляются в комплекте с разъёмом.

Размер	Напряжение	Номер для заказа	Код заказа
2, 3, 4	110 В перем. тока	30042159	XHD-V2-N-E1
	220 В перем. тока	30042160	XHD-V2-N-E2
	24 В пост. тока	30042161	XHD-V2-N-E4
	12 В пост. тока	30042162	XHD-V2-N-E5
	36 В перем. тока	30042163	XHD-V2-N-E6
	24 В перем. тока	30042164	XHD-V2-N-E7
	110 В пост. тока	30042165	XHD-V2-N-E8
	48 В пост. тока	30042166	XHD-V2-N-E9
	36 В пост. тока	30042167	XHD-V2-N-E10

Примечание: Катушки поставляются в комплекте с разъёмом.

Электрические разъёмы

Размер	Тип разъёма	Светодиодная индикация	Номер для заказа	Код заказа
1	Постоянный ток	Да	30014260	DC-DL
			30029791	DC-AL
	Универсальный	Нет	30001018	DC-B

Размер	Тип разъёма	Светодиодная индикация	Номер для заказа	Код заказа
2, 3, 4	Постоянный ток	Да	30023471	DB-DL
			30025899	DB-AL
	Универсальный	Нет	30026406	DB-B